



Mahr | Uma paixão pelo detalhe

Edição
2024

Spring Sale

Medição de rugosidade portátil com o MarSurf M 310

- Tão intuitiva e simples como usar um smartphone
- Medição com sucesso imediato devido ao início do programa por meio de leitor de códigos de barras
- Ligação digital descomplicada a sistema de QM

Promoção de Outono estendida até 30 de junho de 2024



Preços promocionais
01.04. – 30.06.2024

Gama de produtos abrangente com Wireless integrado

A Mahr oferece uma ampla variedade de instrumentos de medição com transmissão de dados sem fios integrada. As inúmeras aplicações podem ser usadas em todas as áreas da produção industrial e do controlo de qualidade. Com a gama Wireless Integrado da Mahr assegura resultados de medição precisos com toda a liberdade de movimentos. Medição moderna e simples – sem os limites da tecnologia com fios.

3

Famílias de produtos

85

Produtos



MarCal 16 EWRI

Paquímetros digitais



MarCator 1086 Ri

Comparadores digitais



Micromar 40 EWRI

Micrômetros digitais



MarCator 1086 Ri com base

Comparador digital



MarCator 1086 Ri com pistola 3 pts

Comparador digital



Millimes 2001 Wi

Comparador indutivo



MarCator 1087 Ri com SM 60

Comparador digital

Encontre informações detalhadas sobre os produtos em <https://metrology.mahr.com/pt-br/>
Não se garante a exatidão das figuras e das informações quantitativas fornecidas. Todos os preços mencionados são preços de venda recomendados. Os preços são líquidos em €, acrescidos de IVA, válidos de 01.04.2024 a 30.06.2024

MarCal 16 EWRI / 30 EWRI

Paquímetros digitais com sistema sem fios

Spring Sale



199,00
MarCal 16 EWRI

4103400



4112571

675,00
MarCal 18 EWRI

299,00
MarCal 30 EWRI



4126751

Pequeno e prático

sempre à mão



4126671

398,00
MarCal 30 EWRI

| Ref. | Produto | Gama de medição | Resolução | Haste de profundidade | Detalhes | Preço de catálogo | Preço promocional |
|---------|---------|-----------------|-----------|-----------------------|------------------------------|---------------------|-------------------|
| 4103400 | 16 EWRI | 0 – 150 | 0,01 | circular | Com lâminas | 269,00 | 199,00 |
| 4103402 | 16 EWRI | 0 – 150 | 0,01 | retangular | Com lâminas | 269,00 | 199,00 |
| 9105795 | 16 EWRI | 0 – 150 | 0,01 | circular | O pack inclui i-Stick | 386,50 | 269,00 |
| 9105796 | 16 EWRI | 0 – 150 | 0,01 | retangular | O pack inclui i-Stick | 386,50 | 269,00 |
| 4112571 | 18 EWRI | 0 – 300 | 0,01 | | Com lâminas | 843,00 | 675,00 |
| 4112572 | 18 EWRI | 0 – 500 | 0,01 | | Com lâminas | 1.095,00 | 876,00 |
| 4126671 | 30 EWRI | 0 – 150 | 0,01 | | Com pino de medição Ø 1,5 mm | 498,00 | 398,00 |
| 4126672 | 30 EWRI | 0 – 200 | 0,01 | | Com pino de medição Ø 1,5 mm | 564,00 | 451,00 |
| 4126673 | 30 EWRI | 0 – 300 | 0,01 | | Com pino de medição Ø 1,5 mm | 648,00 | 518,00 |
| 4126751 | 30 EWRI | 0 – 25 | 0,01 | | Com pino de medição Ø 2 mm | 375,00 | 299,00 |

| Acessórios para instrumentos com Wireless Integrado | | | | | | Preço de catálogo | Preço promocional |
|---|---------|---|--|--|--|-------------------|-------------------|
| 4102220 | i-Stick | Recetor para instrumentos de medição com Wireless Integrado | | | | 119,50 | 95,00 |

Encontre informações detalhadas sobre os produtos em <https://metrology.mahr.com/pt-br/>
 Não se garante a exatidão das figuras e das informações quantitativas fornecidas. Todos os preços mencionados são preços de venda recomendados. Os preços são líquidos em €, acrescidos de IVA, válidos de 01.04.2024 a 30.06.2024

Micromar 40 EWRI

Micrômetros totalmente personalizados

Spring Sale



4157100

275,00
Micromar 40 EWRI



4157120

343,00
Micromar 40 EWRI-L



40 EWRI-V Set 4157150

995,00
Micromar 40 EWRI-V SET

| Ref. | Produto | Gama de medição | Resolução | Detalhes | Preço de catálogo | Preço promocional |
|--|-----------|---|-----------|--|-------------------------|-------------------|
| 4157100 | 40 EWRI | 0 – 25 | 0,001 | Versão padrão | EUR 344,00 | EUR 275,00 |
| 4157101 | 40 EWRI | 25 – 50 | 0,001 | Versão padrão | EUR 406,00 | EUR 325,00 |
| 4157115 | 40 EWRI | 0 – 100 | 0,001 | Versão padrão, conjunto com 4 micrômetros | EUR 1.820,00 | EUR 1.456,00 |
| 4157120 | 40 EWRI-L | 0 – 25 | 0,001 | QUICK-DRIVE, 5 mm por rotação | EUR 429,00 | EUR 343,00 |
| 4157121 | 40 EWRI-L | 25 – 50 | 0,001 | QUICK-DRIVE, 5 mm por rotação | EUR 489,00 | EUR 391,00 |
| 4157150 | 40 EWRI-V | | 0,001 | Micrômetro universal (QUICK-DRIVE) incl. acessórios de medição | EUR 1.250,00 | EUR 995,00 |
| Acessórios para instrumentos com Wireless Integrado | | | | | | |
| 4102220 | i-Stick | Recetor para instrumentos de medição com Wireless Integrado | | | EUR 119,50 | EUR 95,00 |

Encontre informações detalhadas sobre os produtos em <https://metrology.mahr.com/pt-br/>
 Não se garante a exatidão das figuras e das informações quantitativas fornecidas. Todos os preços mencionados são preços de venda recomendados. Os preços são líquidos em €, acrescidos de IVA, válidos de 01.04.2024 a 30.06.2024

MarCator 1086 Ri / 1087 Ri

Práticos para as suas tarefas de medição



4337663



477,00

MarCator 1087 Ri



4337624



408,00

MarCator 1086 Ri

Millimess | Comparador indutivo

Millimess 2000 Wi / 2001 Wi

ver também a página 14



4346701

622,00

Millimess 2000 Wi



4346801

699,00

Millimess 2001 Wi

| Ref. | Produto | Gama de medição | Resolução | Detalhes | Preço de catálogo | Preço promocional |
|---------|---------|-----------------|-----------|---|-------------------|-------------------|
| | | mm | mm | | EUR | EUR |
| 4337624 | 1086 Ri | 12,5 | 0,0005 | Funções práticas para medições estáticas | 510,00 | 408,00 |
| 4337625 | 1086 Ri | 25 | 0,0005 | Funções práticas para medições estáticas | 576,00 | 461,00 |
| 4337663 | 1087 Ri | 12,5 | 0,0005 | Funções práticas para medições estáticas e dinâmicas | 597,00 | 477,00 |
| 4337665 | 1087 Ri | 25 | 0,0005 | Funções práticas para medições estáticas e dinâmicas | 675,00 | 540,00 |
| 4346701 | 2000 Wi | ± 1 | 0,0001 | Máxima sensibilidade e precisão para medições estáticas | 777,00 | 622,00 |
| 4346801 | 2001 Wi | ± 1 | 0,0001 | Máxima sensibilidade e precisão para medições estáticas e dinâmicas | 876,00 | 699,00 |

Acessórios para instrumentos com Wireless Integrado

| | | | | |
|---------|---------|---|-------------------|-------|
| 4102220 | i-Stick | Recetor para instrumentos de medição com Wireless Integrado | 118,50 | 95,00 |
|---------|---------|---|-------------------|-------|

Encontre informações detalhadas sobre os produtos em <https://metrology.mahr.com/pt-br/>
 Não se garante a exatidão das figuras e das informações quantitativas fornecidas. Todos os preços mencionados são preços de venda recomendados. Os preços são líquidos em €, acrescidos de IVA, válidos de 01.04.2024 a 30.06.2024

MarCal 16 ER / 16 EWR

Paquímetros digitais sem saída de dados

Best Price – Best Quality!

A standard

na oficina

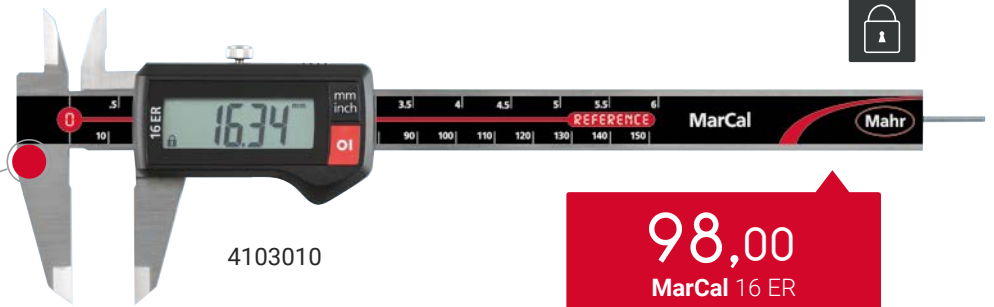

4103010

98,00
MarCal 16 ER

146,00
MarCal 16 EWR

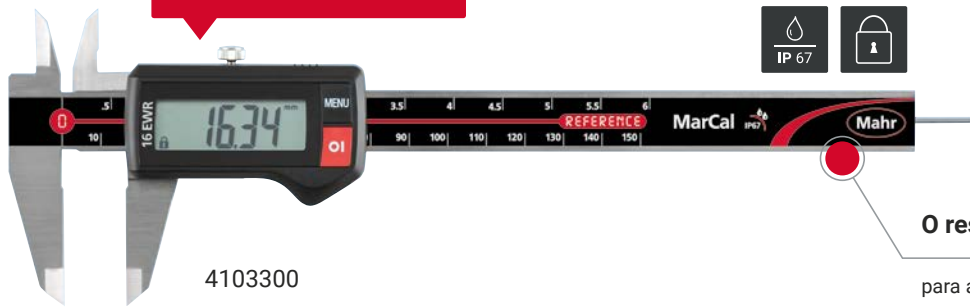

4103300

O resistente

para a produção e oficina

| Ref. | Produto | Gama de medição | Resolução | Haste de profundidade | Detalhes | Preço de catálogo | Preço promocional |
|---------|---------|-----------------|-----------|-----------------------|------------------------|-------------------|-------------------|
| 4103010 | 16 ER | 0 – 150 | 0,01 | circular | Guia lapidada | 131,50 | 98,00 |
| 4103012 | 16 ER | 0 – 150 | 0,01 | retangular | Guia lapidada | 131,50 | 98,00 |
| 4103205 | 16 ER | 0 – 200 | 0,01 | retangular | Guia lapidada | 214,50 | 172,00 |
| 4103300 | 16 EWR | 0 – 150 | 0,01 | circular | Tipo de proteção IP 67 | 195,50 | 146,00 |
| 4103302 | 16 EWR | 0 – 150 | 0,01 | retangular | Tipo de proteção IP 67 | 195,50 | 146,00 |
| 4103304 | 16 EWR | 0 – 200 | 0,01 | retangular | Tipo de proteção IP 67 | 202,00 | 226,00 |

Encontre informações detalhadas sobre os produtos em <https://metrology.mahr.com/pt-br/>
 Não se garante a exatidão das figuras e das informações quantitativas fornecidas. Todos os preços mencionados são preços de venda recomendados. Os preços são líquidos em €, acrescidos de IVA, válidos de 01.04.2024 a 30.06.2024

MarCal 30 EWR

Paquímetros digitais de profundidade



Spring Sale

| Ref. | Produto | Gama de medição | Resolução | Detalhes | Preço de catálogo | Preço promocional |
|---------|---------|-----------------|-----------|-----------------------|-------------------|-------------------|
| | | mm | mm | | EUR | EUR |
| 4126651 | 30 EWR | 0 – 150 | 0,01 | Tipo de proteção IP67 | 436,00 | 349,00 |
| 4126652 | 30 EWR | 0 – 200 | 0,01 | Tipo de proteção IP67 | 507,00 | 406,00 |
| 4126653 | 30 EWR | 0 – 300 | 0,01 | Tipo de proteção IP67 | 576,00 | 461,00 |

MarCal 16 FN

Paquímetros portáteis

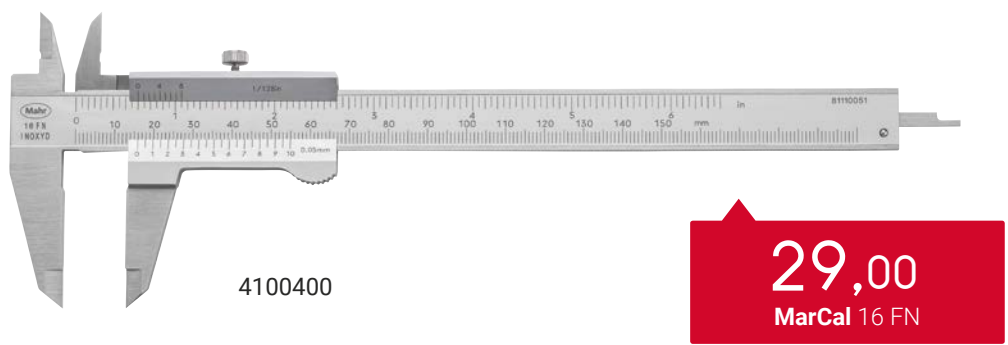

| Ref. | Produto | Gama de medição | Resolução | Haste de profundidade | Preço de catálogo | Preço promocional |
|---------|---------|-----------------|-------------|-----------------------|-------------------|-------------------|
| | | mm | mm/polegada | | EUR | EUR |
| 4100400 | 16 FN | 0 – 150 | 0,05/1/128" | retangular | 36,25 | 29,00 |
| 4100401 | 16 FN | 0 – 200 | 0,05/1/128" | retangular | 98,50 | 79,00 |

Micromar 40 ER / 40 EWR

As insensibilidades para a produção e laboratório

Spring Sale



4157010



4157020



4157050



| Ref. | Produto | Gama de medição | Resolução | Detalhes | Preço de catálogo | Preço promocional |
|---------|----------|-----------------|-----------|--|---------------------|-------------------|
| | | mm | mm | | EUR | EUR |
| 4157010 | 40 ER | 0 – 25 | 0,001 | Tipo de proteção IP40 | 196,50 | 156,00 |
| 4157011 | 40 EWR | 0 – 25 | 0,001 | Tipo de proteção IP65 | 243,50 | 195,00 |
| 4157012 | 40 EWR | 25 – 50 | 0,001 | Tipo de proteção IP65 | 337,00 | 270,00 |
| 4157020 | 40 EWR-L | 0 – 25 | 0,001 | IP65, saída de dados, QUICK-DRIVE, 5 mm por rotação | 417,00 | 334,00 |
| 4157021 | 40 EWR-L | 25 – 50 | 0,001 | IP65, saída de dados, QUICK-DRIVE, 5 mm por rotação | 476,00 | 381,00 |
| 4157050 | 40 EWR-V | 0 – 25 | 0,001 | IP65, saída de dados, conjunto de micrômetros universais QUICK-DRIVE | 1.215,00 | 972,00 |

Encontre informações detalhadas sobre os produtos em <https://metrology.mahr.com/pt-br/>
 Não se garante a exatidão das figuras e das informações quantitativas fornecidas. Todos os preços mencionados são preços de venda recomendados. Os preços são líquidos em €, acrescidos de IVA, válidos de 01.04.2024 a 30.06.2024

Micromar 40 A / 40 SA / 40 AS

Bases para a produção e laboratório

Micrômetros com arco em aço lacado duro



4134000

53,00
Micromar 40 A



309,00
Micromar 40 SA/SET

4134050

Micrômetros internos de 3 pontos para medições até o fundo do furo (a partir de 12 mm)



1792,00
Micromar 44 AS/SET

4190352

| Ref. | Produto | Gama de medição | Resolução | Detalhes | Preço de catálogo | Preço promocional |
|---------|-----------|-----------------|-----------|--|---------------------|-------------------|
| | | mm | mm | | EUR | EUR |
| 4134000 | 40 A | 0 – 25 | 0,01 | Unidade de visualização em cromado-fosco antireflexo | 66,00 | 53,00 |
| 4134001 | 40 A | 25 – 50 | 0,01 | Unidade de visualização em cromado-fosco antireflexo | 103,50 | 83,00 |
| 4134050 | 40 SA/SET | 0 – 100 | 0,01 | Conjunto com 4 micrômetros | 386,00 | 309,00 |
| 4190350 | 44 AS/SET | 6 – 12 | 0,001 | inclui anéis padrão de 8 mm e 10 mm | 1.295,00 | 1.036,00 |
| 4190351 | 44 AS/SET | 12 – 20 | 0,001 | inclui anel padrão de 16 mm | 998,00 | 792,00 |
| 4190352 | 44 AS/SET | 20 – 50 | 0,005 | inclui anéis padrão de 25 mm e 40 mm | 2.240,00 | 1.792,00 |
| 4190353 | 44 AS/SET | 50 – 100 | 0,005 | inclui anéis padrão de 60 mm e 85 mm | 2.665,00 | 2.132,00 |

Micromar 44 EWR / 844 AS

Micrômetros internos digitais de 3 pontos

Spring Sale



2288,00
Micromar 44 EWR/SET



4191162

Medir furos

com uma mão

4487762

2368,00
Micromar 844 AS/SET



| Ref. | Produto | Gama de medição | Resolução | Detalhes | Preço de catálogo | Preço promocional |
|---------|------------|-----------------|-----------|---|---------------------|-------------------|
| | | mm | mm | | EUR | EUR |
| 4191160 | 44 EWR/SET | 6 - 12 | 0,001 | inclui anéis padrão de 8 mm e 10 mm | 2.125,00 | 1.699,00 |
| 4191161 | 44 EWR/SET | 12 - 20 | 0,001 | inclui anel padrão de 16 mm | 1.850,00 | 1.480,00 |
| 4191162 | 44 EWR/SET | 20 - 50 | 0,001 | inclui anéis padrão de 25 mm e 40 mm | 2.860,00 | 2.288,00 |
| 4191163 | 44 EWR/SET | 50 - 100 | 0,001 | inclui anéis padrão de 60 mm e 85 mm | 3.430,00 | 2.744,00 |
| 4487760 | 844 AS/SET | 6 - 12 | 0,0005 | inclui relógio comparador digital 1086 R e anéis de ajuste 8 mm, 10 mm | 2.255,00 | 1.804,00 |
| 4487761 | 844 AS/SET | 12 - 20 | 0,0005 | inclui relógio comparador digital 1086 R e anéis de ajuste 16 mm | 2.015,00 | 1.612,00 |
| 4487762 | 844 AS/SET | 20 - 50 | 0,0005 | inclui relógio comparador digital 1086 R e anéis de ajuste 25 mm, 40 mm | 2.960,00 | 2.368,00 |
| 4487763 | 844 AS/SET | 50 - 100 | 0,0005 | inclui relógio comparador digital 1086 R e anéis de ajuste 60 mm, 85 mm | 3.590,00 | 2.872,00 |

Encontre informações detalhadas sobre os produtos em <https://metrology.mahr.com/pt-br/>
 Não se garante a exatidão das figuras e das informações quantitativas fornecidas. Todos os preços mencionados são preços de venda recomendados. Os preços são líquidos em €, acrescidos de IVA, válidos de 01.04.2024 a 30.06.2024

MarTest 800 S / 800 SG / 800 SM

Medição altamente sensível

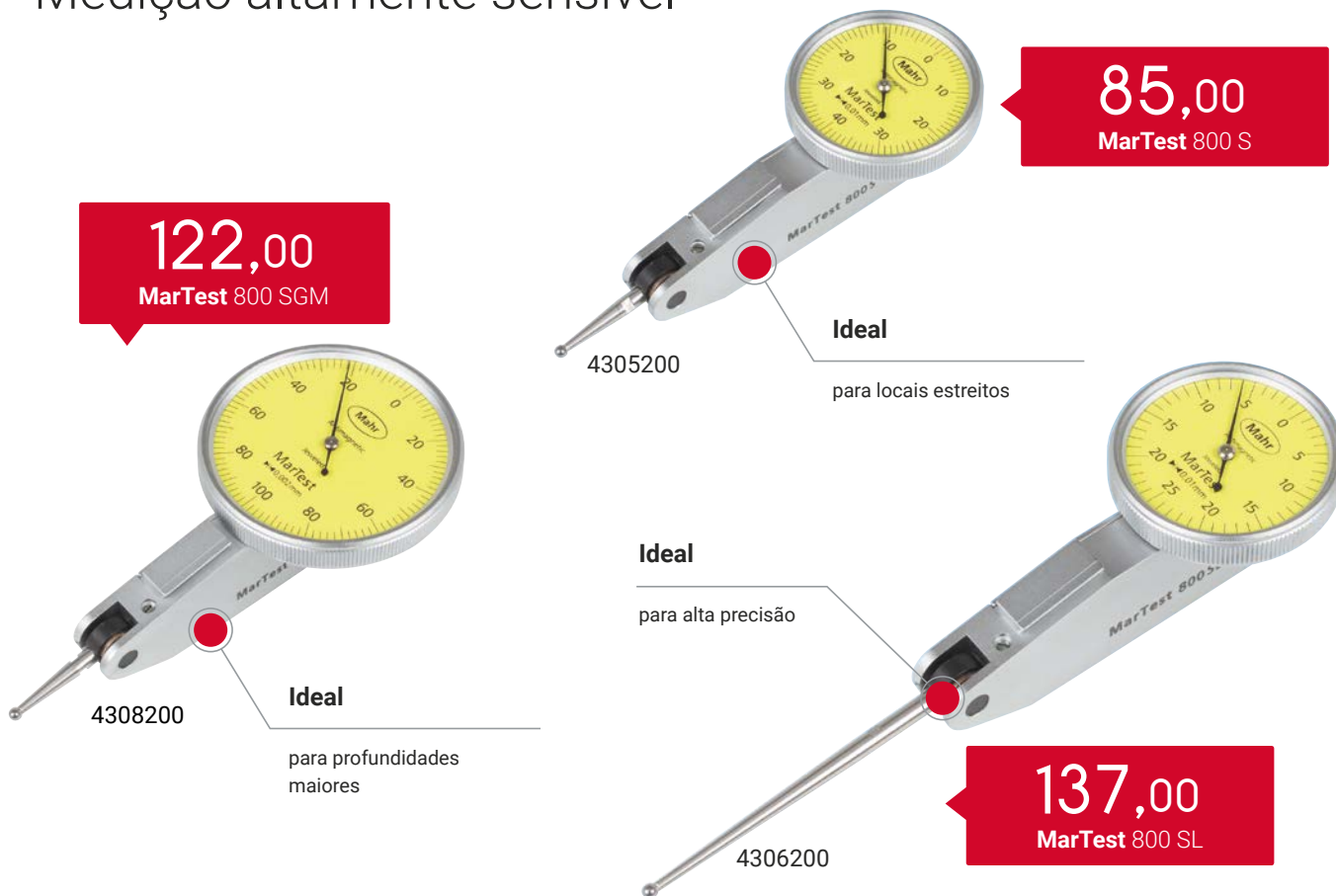

MarCator | Relógio comparador

MarCator 810 A



| Ref. | Produto | Gama de medição | Resolução | Detalhes | Preço de catálogo | Preço promocional |
|---------|---------|-----------------|-----------|--|-------------------|-------------------|
| 4305200 | 800 S | ± 0,4 | 0,01 | Mostrador-ø 28 mm, Comprimento da ponta de medição 14,5 mm | 106,00 | 85,00 |
| 4307200 | 800 SG | ± 0,4 | 0,01 | Mostrador-ø 38 mm, Comprimento da ponta de medição 14,5 mm | 107,00 | 86,00 |
| 4308150 | 800 SM | ± 0,1 | 0,002 | Mostrador-ø 28 mm, Comprimento da ponta de medição 14,5 mm | 138,00 | 111,00 |
| 4308200 | 800 SGM | ± 0,1 | 0,002 | Mostrador-ø 38 mm, Comprimento da ponta de medição 14,5 mm | 152,50 | 122,00 |
| 4306200 | 800 SL | ± 0,25 | 0,01 | Mostrador-ø 28 mm, Comprimento da ponta de medição 41, 24 mm | 171,00 | 137,00 |
| 4311050 | 810 A | 10 | 0,01 | Mostrador analógico de alto contraste | 53,00 | 40,00 |

MarCator 1075 R / 1086 R / 1087 R

Práticos para as suas tarefas de medição

Spring Sale



4336010

146,00
MarCator 1075 R



4337660

434,00
MarCator 1087 R



4337620

345,00
MarCator 1086 R



MarCator 1086 R-HR / 1087 R-HR

Máxima precisão com campo de medição amplo



| Ref. | Produto | Gama de medição | Resolução | Detalhes | Preço de catálogo | Preço promocional |
|---------|-----------|-----------------|-----------|--|-------------------|-------------------|
| | | mm | mm | | EUR | EUR |
| 4336010 | 1075 R | 12,5 | 0,01 | Funções de base para medições estáticas | 182,50 | 146,00 |
| 4336020 | 1075 R | 12,5 | 0,005 | Funções de base para medições estáticas | 251,00 | 199,00 |
| 4336030 | 1075 R | 12,5 | 0,001 | Funções de base para medições estáticas | 375,00 | 298,00 |
| 4337130 | 1086 R | 12,5 | 0,01 | Funções práticas para medições estáticas | 350,00 | 280,00 |
| 4337620 | 1086 R | 12,5 | 0,0005 | Funções práticas para medições estáticas | 431,00 | 345,00 |
| 4337621 | 1086 R | 25 | 0,0005 | Funções práticas para medições estáticas | 528,00 | 422,00 |
| 4337660 | 1087 R | 12,5 | 0,0005 | Funções práticas para medições estáticas e dinâmicas | 548,00 | 434,00 |
| 4337661 | 1087 R | 25 | 0,0005 | Funções práticas para medições estáticas e dinâmicas | 624,00 | 499,00 |
| 4337697 | 1086 R-HR | 12,5 | 0,0001 | Funções práticas de alta resolução para medições estáticas | 660,00 | 528,00 |
| 4337695 | 1087 R-HR | 12,5 | 0,0001 | Funções práticas de alta resolução para medições estáticas e dinâmicas | 783,00 | 626,00 |

A mais alta precisão

Spring Sale



Wireless Integrado

- Interface de rádio integrada
- transmissão e recepção de dados de medição e vários parâmetros



Configurável e controlável à distância através do software MarCom Professional



Interface de dados bidireccional via USB

- Enviando e recebendo dados de medição e vários parâmetros
- Alimentação elétrica permanente através de cabo de dados
- Possibilidade de consulta do ID do aparelho

#ID



Interface de dados via Digimatic

- para o envio de dados de medição



Bloquear teclas e funções individuais

As configurações de controle remoto podem ser configuradas facilmente usando MarCom Professional Software



Indicador do primeiro mostrador com operação táctil

Vantagens enormes:

- Resposta do botão já com um leve toque
- Isto evita um ajuste ou deformação de um dispositivo de medição – Máxima certeza de medição

Frete de vidro temperado

- Superfície resistente a riscos e impactos
- Excelente proteção contra riscos e líquidos penetrantes
- As teclas sem desgaste respondem ao mais leve toque

Guia de rolamentos de esferas de alta precisão

Sensibilidade máxima do sistema de medição, longa vida útil e alta capacidade de carga



IP 64

Classe de protecção IP 64

Excelente proteção contra poeiras e respingos de água de todas as direcções, para uma adequação ideal à oficina em qualquer momento



Funções de tolerância convenientes

- Símbolos de tolerância claros
- Sinais LED coloridos (vermelho, verde, amarelo) para classificação do valor medido
- Rejeições/bom/limite de aviso
- Rejeições/bom/retrabalho



Sistema de medição indutivo de alta precisão

Desvios de medição mais baixos graças à linearização

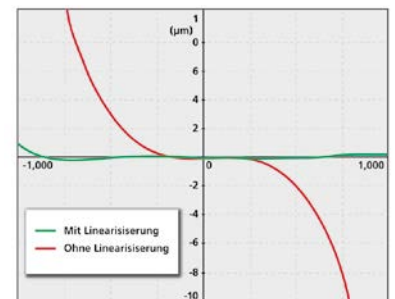

ABS system

Sistema de medição absoluto

A referência ao ponto zero elétrico não se perde quando a unidade é desligada

Millimes 1002 / 1003 / 1010 / 2000 W / 2001 W

Tudo seguramente sob controle

Spring Sale

146,00
Millimes 1010



196,00
Millimes 1003



586,00
Millimes 2000 W



662,00
Millimes 2001 W



| Ref. | Produto | Gama de medição | | Resolução | | Detalhes | Preço de catálogo | Preço promocional |
|---------|---------|-----------------|-------|---|-----|---|-------------------|-------------------|
| | | mm | µm | mm | µm | | EUR | EUR |
| 4335000 | 1002 | | ± 25 | | 0,5 | Guia de esferas de precisão do pino de medição | 440,00 | 352,00 |
| 4334000 | 1003 | | ± 50 | | 1 | Guia de esferas de precisão do pino de medição | 245,50 | 196,00 |
| 4334001 | 1003 XL | | ± 130 | | 2 | Guia de esferas de precisão do pino de medição | 245,50 | 196,00 |
| 4332000 | 1010 | | ± 250 | | 10 | Guia de esferas de precisão do pino de medição | 183,00 | 146,00 |
| 4346700 | 2000 W | ± 1 | | computável 0,0001 ... 0,01 mm/ .000005"0005" | | Sistema de medição indutivo, funções práticas para medições estáticas | 732,00 | 586,00 |
| 4346800 | 2001 W | ± 1 | | computável 0,0001 ... 0,01 mm/ .000005"0005" | | Sistema de medição indutiva, funções práticas para medições estáticas e dinâmicas | 828,00 | 662,00 |

Encontre informações detalhadas sobre os produtos em <https://metrology.mahr.com/pt-br/>
 Não se garante a exatidão das figuras e das informações quantitativas fornecidas. Todos os preços mencionados são preços de venda recomendados. Os preços são líquidos em €, acrescidos de IVA, válidos de 01.04.2024 a 30.06.2024

Millimar C 1202

Avalie e exiba com flexibilidade em qualquer lugar

O novo equipamento compacto Millimar C 1202 se destina ao uso versátil em diferentes sensores.

Com a nova Millimar C 1202 você recebe a próxima geração de equipamentos compactos multicanais para a metrologia de comprimentos. Graças às suas características bem planejadas, como o display inclinável de fácil leitura, a estrutura clara do menu e a representação flexível dos valores de medição, o dispositivo proporciona um alto grau de ergonomia e facilidade de uso. Em combinação com um módulo da série N 1700 facilmente substituível, você obtém o equipamento de medição perfeitamente adequado para suas tarefas de medição. Devido ao seu amplo escopo de funções, o Millimar C 1202 pode ser usado de forma universal. Com ele você pode realizar uma grande variedade de tarefas de medição, p. ex. medições estáticas e dinâmicas, assim como cálculos de cones. Além disso, dependendo do módulo, apalpadores de outros fabricantes também podem ser usados, o que reduz os custos.

Display inclinável

Os valores de medição podem ser lidos perfeitamente e sem esforço em qualquer ângulo de visão. Além disso, o display possui iluminação.

Carcaça de plástico robusta

Por ser resistente a influências externas, o Millimar C 1202 é especialmente indicado para aplicações na produção.

Módulos substituíveis

O Millimar C 1202 pode ser facilmente configurado para diferentes tarefas de medição.

Configurar C 1202

Possibilidades de combinação com módulos N 1700

N 1702 M/M-HR/T/U



N 1702 VPP



N 1701 PF/PM



Placa proteção no escopo de fornecimento do Millimar C 1202



1x módulo N 170x ou 2x N 1701 PF/PM



Trilho de expansão, 2x N 1701 PF/PM



C 1202

Diversos módulos N 1700
combináveis com Millimar C 1202

Fácil interpretação dos resultados de medição

O display colorido de alto contraste proporciona uma apresentação clara dos resultados de medição.

Teclas grandes

O Millimar C 1202 pode ser facilmente operado mesmo com luvas. Até mesmo a sujeira não interfere no seu funcionamento.



Vantagens

- Três características apresentadas simultaneamente: para ainda mais tarefas de medição estáticas e dinâmicas
- Duas entradas independentes através do módulo N 1700 para conexão opcional de apalpadores ou coletores pneumáticos de dados de medição
- Módulos substituíveis para mais flexibilidade e compatibilidade
- Interfaces Digimatic e USB para conexão fácil a sistemas de coleta de dados e software de avaliação
- Processos de medição programáveis para mais produtividade e segurança

Possibilidades flexíveis de montagem

Os usuários podem posicionar o equipamento sobre a mesa ou na parede.



Millimar C 1200 / 1318 / P 2004

Aplicação inteligente e universal

Spring Sale



5312012

948,00
Millimar C 1200 M



5313180

686,00
Millimar 1318

Compatibilidade:
M = Mahr



5323010

268,00
Millimar P 2004 M

| Ref. | Produto | Display numérico | Resolução | Detalhes | Preço de catálogo | Preço promocional |
|---------|-------------------|------------------|------------------|--|----------------------------|-------------------|
| 5312012 | Millimar C 1200 M | μm ± 5000 | μm 0,1 | Display a cores TFT de alto contraste e alta resolução | EUR 1.185,00 | EUR 948,00 |
| Ref. | Produto | Gama de medição | Força de medição | Detalhes | Preço de catálogo | Preço promocional |
| 5323010 | P 2004 M | mm ± 2 | N 0,75 | Apalpador indutivo | EUR 335,00 | EUR 268,00 |
| 5313180 | 1318 | - 0,3 ... 1 | 0,25 +/-0,05 | Apalpador indutivo – tipo comparador de alavanca | EUR 859,00 | EUR 686,00 |

Encontre informações detalhadas sobre os produtos em <https://metrology.mahr.com/pt-br/>
Não se garante a exatidão das figuras e das informações quantitativas fornecidas. Todos os preços mencionados são preços de venda recomendados. Os preços são líquidos em €, acrescidos de IVA, válidos de 01.04.2024 a 30.06.2024

Millimar C 1202 / N 1702 / P 2004 / P 1512 / P 1530

Avaliação e indicação flexível em toda a parte



5312025

812,00
Millimar C 1202



5331120

358,00
Millimar N 1702 M



5331125

761,00
Millimar N 1702 M-HR



5331161

335,00
Millimar N 1702 VPP



5315081

| Ref. | Produto | Display numérico | Resolução | Detalhes | Preço de catálogo | Preço promocional |
|---------|-----------------|------------------|--------------|--|---------------------|-------------------|
| | | µm | µm | | EUR | EUR |
| 5312025 | Millimar C 1202 | ± 999 999,9 | 0,01, 0,1, 1 | Display a cores TFT de alto contraste e alta resolução | 1.015,00 | 812,00 |

| Ref. | Produto | Gama de medição | Força de medição | Detalhes | Preço de catálogo | Preço promocional |
|---------|----------------------|-----------------|------------------|--|---------------------|-------------------|
| | | mm | N | | EUR | EUR |
| 5331120 | Millimar N 1702 M | ± 2 | | Módulo para 2 apalpadores indutivos, resolução 0,1 µm | 447,00 | 358,00 |
| 5331125 | Millimar N 1702 M-HR | ± 0,2 | | Módulo para 2 apalpadores indutivos, resolução 0,01 µm | 951,00 | 761,00 |
| 5323010 | P 2004 M | ± 2 | 0,75 | Apalpador indutivo | 335,00 | 268,00 |
| 5313180 | 1318 | - 0,3 . . . 1 | 0,25 +/-0,05 | Apalpador indutivo – tipo comparador de alavanca | 858,00 | 686,00 |
| 5331161 | Millimar N 1702 VPP | | | Módulo para sensores incrementais | 419,00 | 335,00 |
| 5315081 | P 1512 V | 12 | 0,6 – 1,2 | Apalpador incremental | 822,00 | 698,00 |
| 5315311 | P 1530 V | 30 | 0,4 – 1 | Apalpador incremental | 1.140,00 | 969,00 |

Digimar 817 CLT

Em toda a altura com um nível máximo de precisão e flexibilidade

Spring Sale



A melhor ligação para dados seguros

A transferência de dados é possível sem fios ou através de um cabo USB utilizando a interface MarConnect. Imprimir rapidamente uma série de medições? Para o efeito, está disponível uma impressora Bluetooth. Para os seus protocolos de medição, basta escolher entre protocolos de medição completos em formato PDF ou guardá-los como ficheiros TXT.



Interface para medidores com mostrador

Uma interface integrada na corredeira permite a medição sem erros da esquadria e da retidão em conjunto com os novos indicadores de precisão digitais Millimess 2000/2001W.



6.354,00
Digimar 817 CLT



Medição simples por toque

Operação intuitiva através de teclas grandes e claramente dispostas para execução segura de medições, funções de configuração e cálculo e criação de programas de medição através de arrastar e largar.



Display inclinável

Painel tátil de 10" com articulação de inclinação e rotação para definições individuais - dependendo da posição de trabalho, do tamanho do corpo ou das condições de iluminação.



Fácil manuseamento

Com botão rotativo para mover rapidamente a corredeira de medição e iniciar facilmente a medição. Além disso: teclas de função de medição rápida para detecção automática de superfícies e furos.



| Ref. | Produto | Gama de medição | Resolução | Detalhes | Preço de catálogo | Preço promocional |
|---------|---------|-----------------|------------------------------------|-----------------------------------|----------------------|-------------------|
| | | mm | mm | | EUR | EUR |
| 4429600 | 817 CLT | 0 – 350 | 0,01, 0,005, 0,001, 0,0005, 0,0001 | Erro máximo (1,8 + L/600) L in mm | 7.475,00 | 6.354,00 |
| 4429601 | 817 CLT | 0 – 600 | 0,01, 0,005, 0,001, 0,0005, 0,0001 | Erro máximo (1,8 + L/600) L in mm | 8.160,00 | 6.936,00 |
| 4429602 | 817 CLT | 0 – 1000 | 0,01, 0,005, 0,001, 0,0005, 0,0001 | Erro máximo (1,8 + L/600) L in mm | 12.415,00 | 10.552,00 |

Encontre informações detalhadas sobre os produtos em <https://metrology.mahr.com/pt-br/>
 Não se garante a exatidão das figuras e das informações quantitativas fornecidas. Todos os preços mencionados são preços de venda recomendados. Os preços são líquidos em €, acrescidos de IVA, válidos de 01.04.2024 a 30.06.2024

Digimar 814 SR

Ideal para a oficina, robusto e versátil.

Digimar 814 SR

Instrumento de medição de alturas e traçador

- Posicionamento preciso por cabeçote micrométrico

619,00

Digimar 814 SR



4426100

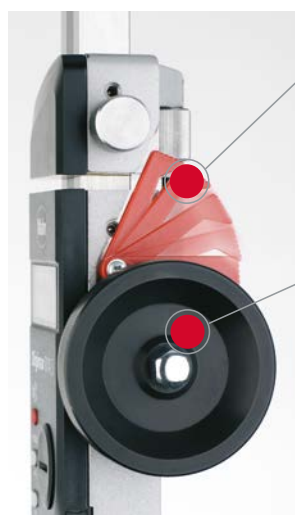

Alavanca de aperto

para fixação rápida à unidade de guia

Cabeçote micrométrico

para posicionamento e medição simples

| Ref. | Produto | Gama de medição | Resolução | Detalhes | Preço de catálogo | Preço promocional |
|---------|---------|-----------------|-----------|---|---------------------|-------------------|
| 4426100 | 814 SR | 0 – 350 | 0,01 | Altura dos dígitos 12 mm, cabeçote micrométrico para posicionar e medir | 774,00 | 619,00 |
| 4426101 | 814 SR | 0 – 600 | 0,01 | Altura dos dígitos 12 mm, cabeçote micrométrico para posicionar e medir | 1.340,00 | 1.072,00 |

Precimar SM 60 / SM 60-V

Simple e robusto, ideal para produção e QS

Spring Sale

Resultados de medição precisos

Graças a fuso de medição por força de mola e altamente preciso

Alavanca de aperto

para fixar o contra-apalpador

Suporte

para instrumento de medição (comparador digital, sonda indutiva, etc.)



Alavanca de posicionamento

para posicionamento do instrumento de medição

5357360

Parafuso de aperto

para fixar a mesa de apoio

1.640,00
Precimar SM 60

1.736,00
Precimar SM 60-V



SM 60-V

para a aplicação universal graças a acessórios de medição intercambiáveis

5357380

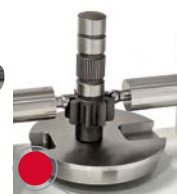

Exemplo de aplicação:

Medição da medida cônica dupla diametral de um dentado

| Ref. | Produto | Gama de medição | Gama de aplicação | Gravação | Detalhes | Preço de catálogo | Preço promocional |
|---------|---------|-----------------|-------------------|----------|---|----------------------------|-------------------|
| 5357360 | SM 60 | mm | mm | mm | Tamanho da mesa ø 60 mm | EUR 2.050,00 | EUR 1.640,00 |
| 5357380 | SM 60-V | 25 | 0 – 60 | 8 | Tamanho da mesa ø 60 mm, incl. par de acessórios de medição HM ø 3,5 mm | EUR 2.170,00 | EUR 1.736,00 |

Precimar ICM 100 IP

Aquisição de dados rápida e segura

A potente câmara USB 3.0 e a robusta iluminação LED garantem o reconhecimento fiável de todos os valores indicados no visor. Mesmo que a escala ou o mostrador de dígitos do seu instrumento não esteja exatamente no centro da imagem, o sistema lê os valores do mostrador sem erros.

27.150,00
Precimar ICM 100 IP

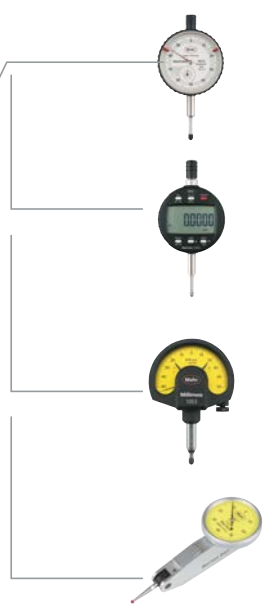
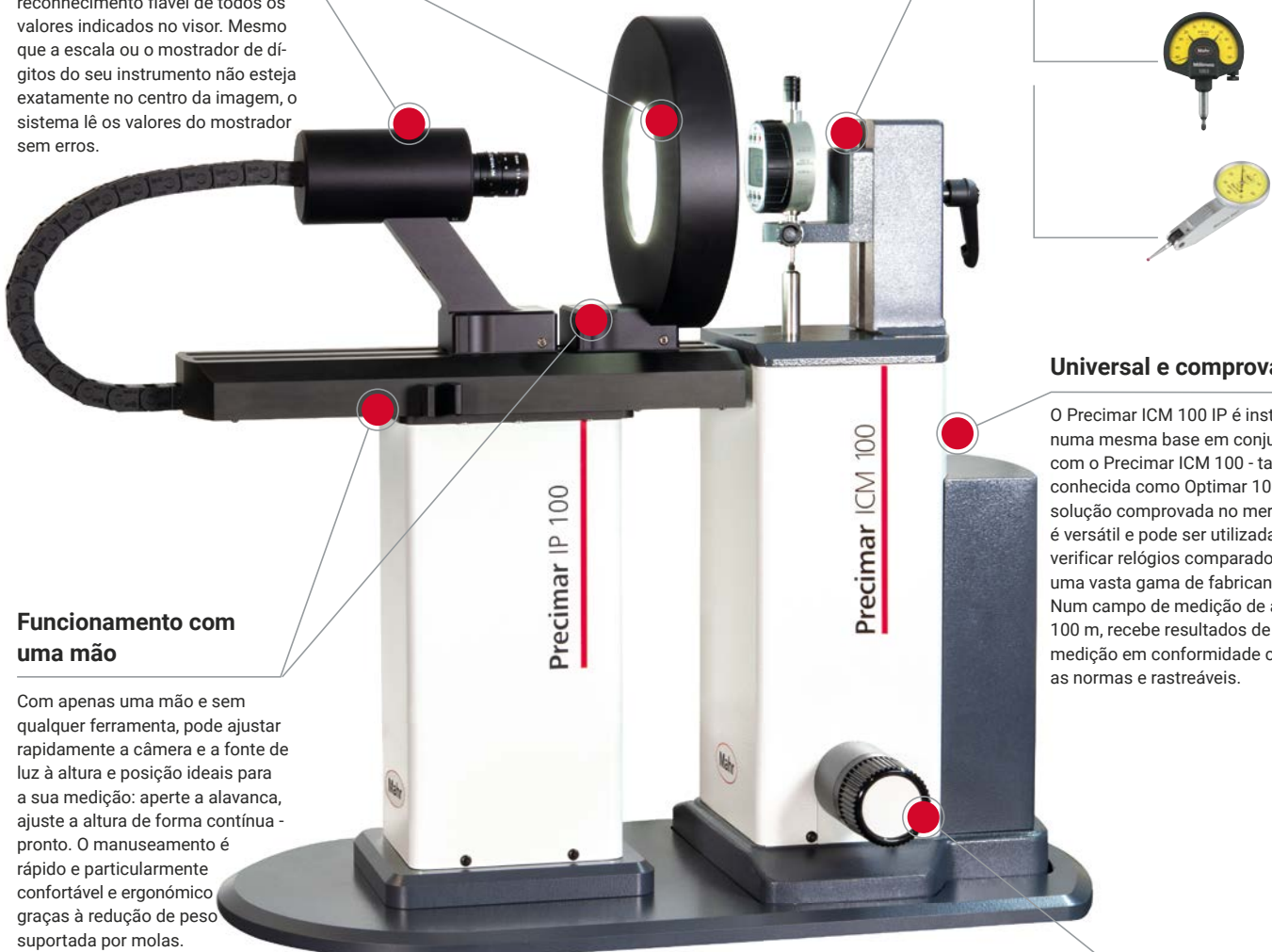

Funcionamento com uma mão

Com apenas uma mão e sem qualquer ferramenta, pode ajustar rapidamente a câmara e a fonte de luz à altura e posição ideais para a sua medição: aperte a alavanca, ajuste a altura de forma contínua - pronto. O manuseamento é rápido e particularmente confortável e ergonómico graças à redução de peso suportada por molas.

Universal e comprovado

O Precimar ICM 100 IP é instalado numa mesma base em conjunto com o Precimar ICM 100 - também conhecida como Optimar 100. A solução comprovada no mercado é versátil e pode ser utilizada para verificar relógios comparadores de uma vasta gama de fabricantes. Num campo de medição de até 100 mm, recebe resultados de medição em conformidade com as normas e rastreáveis.

5351010

Modo manual

Possibilidade de medição manual. Com o modo de volante, isso continua a ser possível sem qualquer problema. No modo manual, câmara funciona como uma lupa. Com a ajuda da imagem real ampliada, pode ler mais facilmente os valores indicados e, assim, ganhar velocidade e segurança no trabalho manual.

| Ref. | Produto | Gama de medição | Erro máximo MPE _{E1} | Detalhes | Preço promocional |
|---------|---------------------|-----------------|-------------------------------|--|-------------------|
| | | mm / polegada | µm | | EUR |
| 5351010 | Precimar ICM 100 IP | 100 / 4 | 0,2 + L / 250 | Sistema de medição incremental, câmara USB 3.0 CMOS. PC, mouse, teclado, monitor, software e comissionamento não estão incluídos no preço | 27.150,00 |

| Acessório kits de atualização | | | | | |
|-------------------------------|-------------------------------------|---------------------------------------|--|--------------|--|
| 5351050 | para Precimar Optimar 100 (5320005) | Comissionamento não incluído no preço | | sob consulta | |
| 5351060 | para Precimar ICM 100 (5351000) | Comissionamento não incluído no preço | | sob consulta | |
| 5351070 | para Precimar ICM 100 (5351005) | Comissionamento não incluído no preço | | sob consulta | |

MarSurf PS 10

Medição portátil facilitada

O MarSurf PS 10 é o equipamento de entrada ideal para a metrologia de superfícies: Com sua operação especialmente fácil e intuitiva e as inúmeras funções de segurança, como por exemplo o Cutoff automático, o instrumento pode ser operado de forma simples semelhante a um telefone celular. Devido ao seu tamanho compacto, ele é indicado inclusive para medições independentes do local - vertical, horizontal ou, se necessário, até de cabeça para baixo. Graças à sua unidade de avanço removível, o MarSurf PS 10 pode ser usado de forma flexível tanto na produção como diretamente na máquina.

O equipamento de medição oferece três opções de pedido para maior flexibilidade: com ponta de apalpe de 2µm, 5 µm e, adicionalmente como variante com avanço transversal (MarSurf PS 10 C2).

- Operação intuitiva: tão simples como operar um smartphone e com display giratório
- Criação de protocolos prontos PDF diretamente no equipamento de medição e backup de dados nos formatos de arquivo TXT, X3P, CSV e PDF
- Comentários específicos do cliente para o protocolo PDF são introduzidos diretamente no MarSurf PS 10
- Trabalho sem erros graças ao padrão de rugosidade integrado e removível
- Seleção automática de Cutoff, garante os resultados de medição corretos mesmo para o leigo em medição

9

outros
apalpadores
opcionais

Sempre disponível

O padrão de rugosidade é guardado junto ao rugosímetro e está sempre disponível para o usuário verificar o rugosímetro.

500 g
leve



Operação extremamente simples e representação detalhada do perfil

O display TFT-Touch de 4,3", de alta resolução e com iluminação de fundo permite uma operação intuitiva e proporciona a representação precisa do perfil de medição.

Avaliação e documentação perfeitas

A criação automática do protocolo de medição é realizada no equipamento sem software adicional.



Utilização flexível

A unidade de avanço removível possibilita uma utilização flexível em espaços restritos, tais como em furos ou na medição de peças pequenas, através do prisma manual, disponível opcionalmente.

até

500.000

medições armazenáveis no equipamento

31

parâmetros Possibilidades de utilização como equipamento de laboratório

4,3"

Display TFT-Touch semelhante a um smartphone

no mínimo

1.200

medições sem recarregar o aparelho

1.995,00

MarSurf PS 10



6910230

| Ref. | Produto | Gama de medição | Apalpador | Detalhes | Preço de catálogo | Preço promocional |
|---------|---------|-----------------|------------------|--|----------------------------|-------------------|
| 6910230 | PS 10 | µm 350 | Sistema de patim | Espaço na memória para mín. 3900 perfis, mín. 500 000 resultados, mín. 1500 protocolos PDF, expansível com cartão micro SD até 32 GB | EUR 2.590,00 | EUR 1.995,00 |

Encontre informações detalhadas sobre os produtos em <https://metrology.mahr.com/pt-br/>
 Não se garante a exatidão das figuras e das informações quantitativas fornecidas. Todos os preços mencionados são preços de venda recomendados. Os preços são líquidos em €, acrescidos de IVA, válidos de 01.04.2024 a 30.06.2024

MarSurf M 310

Valor Agregado para a medição móvel de rugosidade

Você costuma consultar seus dados no seu smartphone a qualquer hora e em qualquer lugar? Com o novo MarSurf M 310, a Mahr oferece exatamente isso: um multitarefa flexível para o registro e avaliação móvel de dados de medição. Graças à sua operação simples e

design robusto, o novo da Mahr é ideal para utilização na produção, onde a sujeira e a poeira agredem o equipamento e muitas vezes são usuários com pouco conhecimento prévio que realizam os controles de qualidade.

Para todos aqueles que precisam de mais

MarSurf M 310 oferece as mesmas funções como o PS 10, porém ainda disponibiliza funções adicionais decisivas:

- 1 Imprimir diretamente, documentar facilmente**
Resultados de medição em papel? Às vezes ainda é o caminho mais rápido! Com a impressora portátil você pode imprimir os dados em papel térmico e pode anexá-los diretamente à peça de trabalho.
- 2 Funções de medição pré-programadas para resultados de medição imediatos**
Nas configurações do equipamento, diversos parâmetros de medição podem ser definidos, armazenados e, então, acessados na peça de trabalho. Inclusive isso é possível, a pedido, através do scanner de código de barras, que pode ser conectado facilmente ao MarSurf M 310. Desta forma, trabalhadores sem conhecimentos específicos ou treinamentos também podem verificar parâmetros de rugosidade.
- 3 Pronto para robô: Integrar o equipamento diretamente na linha de produção**
Com suas interfaces, o MarSurf M 310 pode ser integrado diretamente nas suas linhas de produção, por exemplo, para tarefas de medição no braço do robô. Você comanda o instrumento de medição remotamente - por exemplo no conforto do seu computador.

Status sob controle

Visão imediata do status do equipamento graças a dois LEDs de status bem visíveis. Dependendo da cor do sinal, a medição está em curso, dados estão sendo transmitidos ou um erro foi detectado. O modo Standby exibe o status de carregamento.

Robusto em todos os aspectos

Desenvolvido para praticamente qualquer ambiente: Graças ao robusto apalpador de patim, o equipamento de medição é menos sensível para vibrações. Com seu patim aberto, o apalpador PHT pode ser facilmente submetido à limpeza.

Óptica moderna, representação perfeita

O display TFT de 4,3", de alta resolução e luz de fundo proporciona uma representação precisa dos seus resultados de medição. A operação é realizada diretamente através da tela de toque - da mesma forma como você já está acostumado em seu smartphone.

Conformidade IATF

A consagrada interface duplex MarConnect permite a transmissão de um ID de instrumento da medição com cada medição. Desta forma, os resultados de medição sempre são rastreáveis.



Pronto para ISO 21920

Na passagem de 2021/22 entram em vigor as normas de rugosidade DIN 21920-1 até 3. Com o MarSurf M 310 você estará cumprindo essas normas desde já.

Software com garantia de sucesso

Mesmo sem conhecimentos específicos e sem treinamento, este equipamento de medição permite verificar parâmetros de rugosidade de forma confiável - graças ao software intuitivo, estruturas claras de menu e funções de medição pré-programadas.



2.890,00

MarSurf M 310 SET



6910260

| Ref. | Produto | Gama de medição | Apalpador | Detalhes | Preço de catálogo | Preço promocional |
|---------|----------------------------------|-----------------|----------------------------------|--|---------------------|-------------------|
| | | µm | | | EUR | EUR |
| 6910260 | MarSurf M 310 SET | 350 | Sistema de patim, apalpador 2 µm | Espaço na memória para mín. 3900 perfis, mín. 500 000 resultados, mín. 1500 protocolos PDF, expansível com cartão micro SD até 32 GB | 3.400,00 | 2.890,00 |
| 6910267 | MarSurf M 310 SET com impressora | 350 | Sistema de patim, apalpador 2 µm | Com impressora USB/Bluetooth e estação de ancoragem, para impressão direta dos perfis, curvas MRC e ADC e resultados de medição | 3.900,00 | 3.315,00 |

Encontre informações detalhadas sobre os produtos em <https://metrology.mahr.com/pt-br/>
 Não se garante a exatidão das figuras e das informações quantitativas fornecidas. Todos os preços mencionados são preços de venda recomendados. Os preços são líquidos em €, acrescidos de IVA, válidos de 01.04.2024 a 30.06.2024

MarSurf M 410

Simple, inovador, flexível –
moderna metrologia de
superfícies para uso manual

Captação e avaliação de dados de forma portátil, mais fácil do que nunca! O MarSurf M 410 é versátil e fácil de manusear – igual a um moderno smartphone. Ele dispõe de um prático display de toque, uma memória PDF integrada, transmissão de dados via Bluetooth e acessórios inovadores, que facilitam e favorecem seu trabalho.

Aproveite as funções que somente a Mahr oferece. Além do design prático e eficiente e da decorrente flexibilidade, o MarSurf M 410 oferece um ajuste automático do filtro através da detecção da estrutura da superfície. Ao mesmo tempo, você garante uma confiabilidade inigualável das suas medições, graças ao apalpe automático. O suporte magnético de 3 pontos do braço de prova e os acessórios livremente combináveis contribuem ainda mais para a sua confiabilidade do processo.



Vantagens

- Mais eficiência graças à memória integrada de grande capacidade: Mais de 500.000 programas de medição e 1.500 protocolos PDF, expansível em 32 GB (micro SD)
- Graças ao apalpador livre: Medições tanto de rugosidade como ondulação – dispensa uma estação de medição adicional, determinação de parâmetros P, W e P
- Resultados de medição confiáveis mediante seleção automática do cutoff
- Segurança de processo e material graças à zeragem automática
- Pronto para IATF – simplesmente ligar ou desligar no menu, graças à transmissão automática do número de artigo e série do equipamento de medição
- Software MarCom gratuito para transferência de dados

Possibilidade de separar o display do sistema de prova

Utilize o equipamento de medição opcionalmente como estação de medição portátil – fixando o display com muita facilidade por exemplo na parede, com auxílio da estação de acoplamento giratória fornecida.



Suporte magnético do apalpador

Troca rápida do braço de prova sem a necessidade de ferramentas e com proteção adicional: Graças ao suporte magnético de 3 pontos, o apalpador não quebra em caso de uma colisão, apenas se solta do suporte magnético.

Alinhamento simples do sistema tátil

A inclinação pode ser facilmente corrigida através das instruções gráficas guiadas pelo menu.

Operação intuitiva através da tela sensível ao toque

Devido à operação fácil como um smartphone, não é necessária qualquer formação ou introdução à operação - pode começar diretamente.

Criação de PDF diretamente no dispositivo

Prático: O dispositivo cria um ficheiro PDF acabado diretamente, sem software adicional ou desvio através do computador. Os ficheiros PDF podem ser preenchidos com informações diretamente no equipamento.

Transmissão de dados sem fios

Ligue o seu equipamento de medição a um PC através de Bluetooth e transfira os seus dados sem uma ligação por cabo, por exemplo, para o Excel ou para software de terceiros.

Leitura de informações através de um scanner

Inicie o seu programa de medição com a simples leitura de um código QR ou de barras. Não é necessário introduzir informações sobre o perfil, uma vez que os programas de medição guardados estão associados a um código correspondente.

7.525,00
MarSurf M 410 SET

6910290

| Ref. | Produto | Gama de medição | Apalpador | Detalhes | Preço de catálogo | Preço promocional |
|---------|--------------------------------------|------------------|---|---|---------------------|-------------------|
| 6910290 | MarSurf M 410 Set | 500 µm (±250 µm) | no caso de um comprimento do braço de apalpação de 45 mm até 1500 µm (±750 µm) no caso de comprimento do braço de apalpação de 135 mm | Espaço na memória para mín. 3900 perfis, mín. 500 000 resultados, mín. 1500 protocolos PDF, expansível com cartão micro SD até 32 GB (aumenta a capacidade da memória para fator 320) | 8.850,00 | 7.525,00 |
| 6910291 | MarSurf M 410 Set (incl. impressora) | 500 µm (±250 µm) | no caso de um comprimento do braço de apalpação de 45 mm até 1500 µm (±750 µm) no caso de comprimento do braço de apalpação de 135 mm | Espaço na memória para mín. 3900 perfis, mín. 500 000 resultados, mín. 1500 protocolos PDF, expansível com cartão micro SD até 32 GB (aumenta a capacidade da memória para fator 320) | 9.350,00 | 7.950,00 |

Encontre informações detalhadas sobre os produtos em <https://metrology.mahr.com/pt-br/>
Não se garante a exatidão das figuras e das informações quantitativas fornecidas. Todos os preços mencionados são preços de venda recomendados. Os preços são líquidos em €, acrescidos de IVA, válidos de 01.04.2024 a 30.06.2024

MarSurf CD 140 AG 11

Polivalente com braço apalpador inteligente

Com o novo MarSurf CD 140 AG 11, a Mahr lança no mercado um novo equipamento de medição de contornos no mercado. O seu sistema de apalpe tem um alcance de medição até 70 mm, onde as pontas de prova podem ser trocadas rapidamente e sem ferramentas - e sem a necessidade de ferramentas - e sem recalibração.

O novo equipamento de medição de contornos MarSurf CD 140 AG 11 permite medições rápidas e exatas. Graças ao seu suporte de peça flexível, é particularmente fácil de manusear e impressiona pela sua grande versatilidade. Versatilidade - por exemplo, para medir a rugosidade. O seu sistema de apalpador inteligente e o suporte magnético da ponta permitem uma medição descomplicada e sem ferramentas. A troca da ponta é simples e sem ferramentas. Além disso os operadores têm acesso a uma vasta gama de dispositivos de fixação e de peças de trabalho estão disponíveis para os operadores. O novo MarSurf CD 140 AG 11 pode ser utilizado tanto de forma estacionária como diretamente no local de produção.

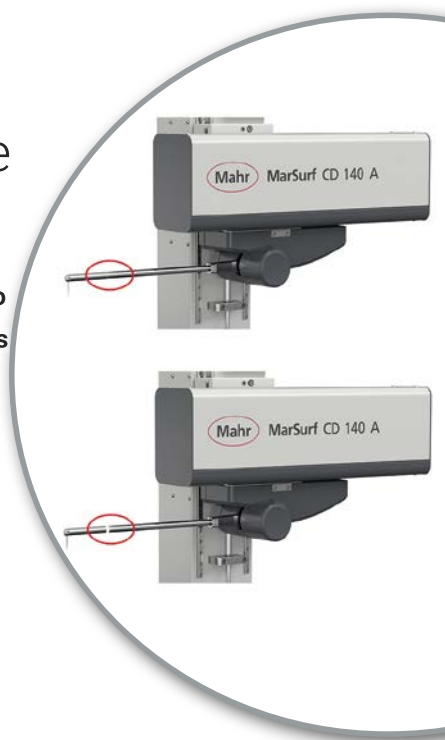

Vantagens

- Extensas funções de medição de contornos, rápidas e fáceis
- Ajuste rápido do eixo Z com pega fácil de utilizar
- Substituição da ponta do apalpador sem ferramentas
- Velocidade de deslocação no eixo X até 200 mm/s
- Criação simples de programas ou medição individual com MarWin
- Avaliação automática, melhor ajuste de contornos, comparação de contornos CAD e muito mais
- Placa de montagem flexível com grade de perfuração de 50 mm, por exemplo, para fixações de peças de trabalho CMM
- Opcionalmente expansível com a possibilidade de medições de rugosidade ($R_z > 2 \mu\text{m}$)
- Medição com ponta dupla



Os batentes de guia encaixáveis e uma vasta gama de dispositivos de fixação normalizados, bem como os dispositivos de fixação da peça de trabalho, permitem um posicionamento flexível da sua peça.

Ajuste manual rápido

O ajuste fino está no eixo Z e move o a unidade de avanço para cima e para baixo.

Eixo X com gama de medição máxima

O eixo X de alta velocidade foi concebido para uma grande gama de medição de 140 mm.

Sistema de braço apalpador único

O sistema de apalpador com braço de 350 mm torna possível mudar as pontas de sonda rapidamente e sem ferramentas - sem recalibração. A seleção automática da força garante a calibração única do braço apalpador mesmo com mudanças de pontas no decorrer dos trabalhos.

Placa de montagem também para componentes de grandes dimensões

A placa de 390 mm x 450 mm com grade de furos de 50 mm também é adequada para peças de grande volume. Isto resulta numa vasta gama de opções de fixação flexíveis.

Alças de transporte ergonômicas

As alças laterais facilitam o transporte da unidade.

EIXO Y

O eixo Y pode ser ajustado manualmente com um curso de 60 mm.

17.990,00

MarSurf CD 140 AG 11

6269200

| Ref. | Produto | Gama de medição | Apalpador | Detalhes | Preço promocional |
|---------|--|-----------------|--|--|-------------------|
| | | µm | | | EUR |
| 6269200 | MarSurf CD 140 AG 11 | 70 mm | com comprimento do braço de apalpação 350 mm | Força de medição 4 mN até 30 mN, regulável por software, velocidade de medição 0,1 mm/s até 10 mm/s, velocidade de posicionamento X: 0,1 mm/s até 200 mm/s | 17.990,00 |
| 6269202 | MarSurf CD 140 AG 11 (incl. opção de rugosidade) | 70 mm | com comprimento do braço de apalpação 350 mm | Força de medição 4 mN até 30 mN, regulável por software, velocidade de medição 0,1 mm/s até 10 mm/s, velocidade de posicionamento X: 0,1 mm/s até 200 mm/s | 19.990,00 |

Encontre informações detalhadas sobre os produtos em <https://metrology.mahr.com/pt-br/>
 Não se garante a exatidão das figuras e das informações quantitativas fornecidas. Todos os preços mencionados são preços de venda recomendados. Os preços são líquidos em €, acrescidos de IVA, válidos de 01.04.2024 a 30.06.2024



Mahr GmbH
Carl-Mahr-Straße 1
37073 Göttingen
Alemanha

Tel.: +49 551 7073 800
info@mahr.com
www.mahr.com

Disponível em:

